

SUPERNOVA

VS 2
VS 3
VS 5

INSTALLATION INSTRUCTIONS

MONTÁŽNÍ NÁVOD

INSTRUKCJA MONTAŻU

SZERELÉSI UTASÍTÁS

ИНСТРУКЦИЯ ПО МОНТАЖУ

INSTRUCCIONES DE MONTAJE

INSTRUCTIONS DE MONTAGE

MONTÁŽNY NÁVOD

MONTAGEANLEITUNG

УПЪТВАНЕ ЗА МОНТАЖ



RAVAK[®]

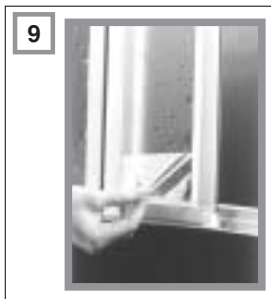
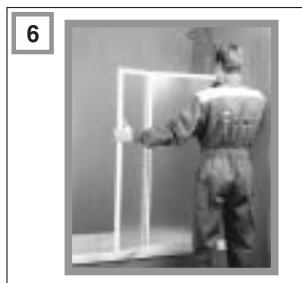
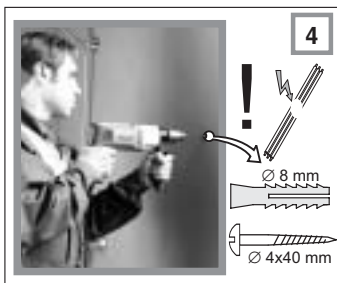
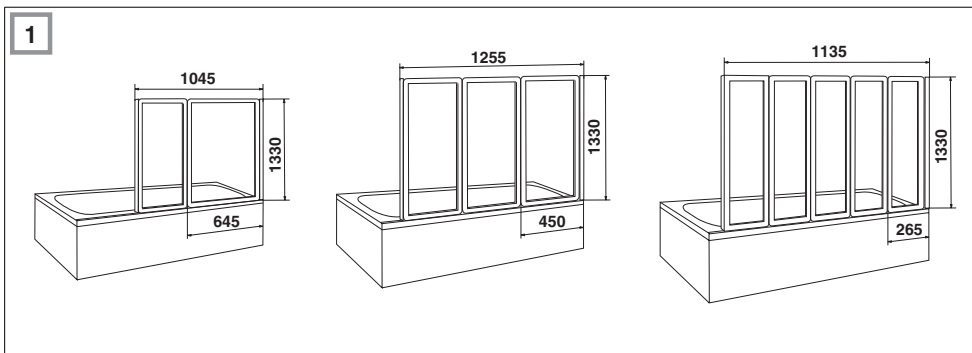

CZ
Obsah kompletu

- | | |
|---------------------|------|
| 1. Hmoždinky Ø 8 mm | 3 ks |
| 2. Vrutky Ø 4/40 mm | 3 ks |
| Ustavovací profil | 1 ks |

SK
Montážny materiál

- | | |
|----------------------|------|
| 1. Hmoždinky Ø 8 mm | 3 ks |
| 2. Skrutky Ø 4/40 mm | 3 ks |
| Odsazovací profil | 1 ks |

GB
Contents of the assembly pack

- | | |
|-------------------------|-------|
| 1. Dowel plugs Ø 8 mm | 3 pcs |
| 2. Screws Ø 4/40 mm | 3 pcs |
| Wall connecting profile | 1 pcs |

PL
Zawartość kompletu montażowego

- | | |
|--------------------------------------|-------|
| 1. Koszulka kołka rozporowego Ø 8 mm | 3 szt |
| 2. Wkręt Ø 4/40 mm | 3 szt |
| "U" profil | 1 szt |

D
Als Monagematerial liegt der Duschgleitüre bei

- | | |
|----------------------------------|--------|
| 1. Dübel Ø 8 mm und 6 mm | 3 Stk. |
| 2. Holzschrauben Ø 4/40 mm | 3 Stk. |
| Wandanschlußprofil (aufgesteckt) | 1 Stk. |

RU
Содержание монтажного мешочка

- | | |
|------------------------------|------|
| 1. Шпонка диаметром в 8 мм | 3 шт |
| 2. Шуруп диаметром в 4/40 мм | 3 шт |
| Установочный профиль "П" | 1 шт |

FR
Contenu du sachet de montage

- | | |
|--------------------|-------|
| 1. Goujons Ø 8 mm | 3 pcs |
| 2. Vis Ø 4/40 mm | 3 pcs |
| Profil de fixation | 1 pcs |

HU
A szerelőcsomag tartalma:

- | | |
|--------------------------|------|
| 1. Tipli Ø 8 mm | 3 db |
| 2. Tiplicsavar Ø 4/40 mm | 3 db |
| Rögzítő profil | 1 db |

ES
Contenido de la bolsa para el montaje

- | | |
|---|----------|
| 1. los tarugos diametro 8 mm | 3 piezas |
| 2. el tornillo para madera diametro 4/40 mm | 3 piezas |
| perfil de fijación | 1 pieza |

BG
Съдържание на комплекта

- | | |
|---------------------|-------|
| 1. Щифтове Ø8 мм | 3 бр. |
| 2. Бурми Ø 4/40 мм | 3 бр. |
| Профил за фиксиране | 1 бр. |

RAVAK®

1. The overbath screens are produced in three types: two-part, three-part and five-part. The assembly is identical for all three types.
2. Position the bath screen on the bathtub and adjust the position of the "U" profile. Mark the correct position Mark on the wall.
3. Remove the "U" profile from the frame of the bathscreen, put it on the wall and using the prepared holes mark the position of the holes for the dowel plugs.
4. Drill the holes for dowel plugs \varnothing 8 mm and tap the dowel plugs gently with hammer.
5. Fix the "U" profile on the wall using screws \varnothing 4/40 mm.
6. Slide the bath screen into the "U" profile and gently screw the \varnothing 4/40 mm screws.
7. Try the correct function. Adjust the bath screen on the tube and fix it definitively using the screws M4.
8. Seal the joints between the bathtub, sliding door and the wall using the silicone sealing compound.
9. Polystyrene glass is protected by thin plastic foil. Do not forget to remove it before using.

IMPORTANT INFORMATION!

When maintaining the shower bath, only wipe the painted parts, glass and plastic, using a fine cloth and normal household detergents. Never use abrasive pastes, solvents, acetones or similar substances. The manufacturer is not responsible for damage caused by inappropriate use, installation or maintenance of the product. The manufacturer is entitled to continuous innovation of the product. For all other information concerning the mounting, use and maintenance, ask your salesperson. The guarantee is 24 months from the date of sale. The manufacturer recommends the RAVAK ANTICALC line of products: RAVAK ANTICALC CONDITIONER - is a preparation which perfectly renews and maintains all the qualities of the RAVAK ANTICALC protective coating; RAVAK CLEANER - works to remove old and dried-on debris from glass surfaces, shower frames, enamel and acrylic bathtubs, washbasins and water taps; RAVAK DESINFECTANT - is a special preparation with considerable anti-bacterial and anti-fungal effects.

RAVAK a.s., Obecnická 285, 261 01 Píbram 1, ČR

tel.: 318 427 111, 318 427 200, fax: 318 427 269, 318 427 278, e-mail: smith@ravak.cz, www.ravak.com

Výrobek pouze zabraňuje rozstříkání vody při sprchování.

1. Vanové stěny jsou vyráběny ve třech modifikacích: dvoudílné, třídílné a pětídílné. Montáž všech tří typů je naprosto shodná.
2. Na vanu nastavíme vanovou stěnu (složenou) a vyrovnáme ustavovací "U" profil do svislice pomoci vodováhy. Polohu profilu označíme na stěnu. ("U" profil orientovat stavěcími šrouby do vany.)
3. Sejmeme ustavovací "U" profil z vanové stěny, přiložíme do vyznačené polohy na stěnu, označíme otvory pro hmoždinky.
4. Vyvrátíme otvory pro hmoždinky \varnothing 8 mm (u dřevěných koupelnových přiček předvrtáme otvory pro vruty \varnothing 4/40 mm) a opatrně naklepeme hmoždinky. Pozor na rozvody elektřiny, plynu a vody pod omítkou!
5. Přišroubujeme "U" profil na stěnu vruty \varnothing 4/40 mm.
6. Nasuneme vanovou stěnu do "U" profilu a lehce zašroubujeme stavěcí šrouby M4.
7. Rozložíme vanovou stěnu tak, aby se dotýkala povrchu vany v celé délce a dotáhneme stavěcí šrouby. Vyzkoušíme funkci vanové stěny při skládání a rozkládání, provedeme případnou korekci na stavěcích šroubech.
8. Stykovou spáru mezi výrobkem a stěnou doporučujeme vyplnit silikonovým tmelem RAVAK PROFESSIONAL.
9. Polystyrénové sklo je chráněno tenkou fólií. Před zprovozněním fólii sejměte.

NEPŘEHLÉDNĚTE!

Pro údržbu nesmí být používány mechanické abrazivní prostředky (např. brusné pasty) ani agresivní chemikálie (např. rozpouštědla, aceton a pod.). Výrobce neodpovídá za škody způsobené nesprávnou montáží, používáním nebo ošetřováním výrobku. Údržba se provádí pouze otíráním lakovaných dílů, skel i plastů za použití specializovaných čistících prostředků. Výrobce doporučuje řadu RAVAK ANTICALC: RAVAK ANTICALC CONDITIONER - je přípravek, který dokonale obnovuje a udržuje všechny požadované vlastnosti povrchové ochranné vrstvy RAVAK ANTICALC; RAVAK CLEANER - slouží na odstranění starých a zaschlých nečistot z povrchu skla, rámu sprchových koutů, smaltovaných i akrylátových van, umyvadel a vodovodních baterií; RAVAK DESINFECTANT - je speciální čistící prostředek s výraznými antibakteriálními a protiplísňovými účinky. Výrobce si vyhrazuje právo inovace výrobku. Záruční lhůta je 24 měsíců ode dne prodeje. Veškeré podrobné informace ohledně montáže, použití a údržby získáte u svého prodejce.

Nakládání s obalovým materiálem a s výrobkem po skončení životnosti:

Využitelné složky obalu, např. karton, lepenku nebo PE folii využijte sami nebo nabídněte k dalšímu využití či recyklaci. Nevyužitelné složky obalu a výrobku po skončení jeho životnosti je nutné zneškodňovat bezpečným způsobem dle platného zákona o odpadech. Po skončení životnosti výrobku nabídněte využitelné složky (např. kovy) k dalšímu využití a recyklaci způsobem v místě obvyklým.

RAVAK a.s., Obecnická 285, 261 01 Píbram 1, ČR

tel.: 318 427 111, 318 427 200, fax: 318 427 269, 318 427 278, e-mail: info@ravak.cz, www.ravak.cz, www.ravak.com

PL**INSTRUKCJA MONTAŻU****VS 2, VS 3, VS 5**

Produkt chroni przed nadmiernym rozpryskiwaniem wody podczas kąpieli

1. Parawany nawannowe są produkowane w trzech rodzajach: dwuczęściowe, trzyczęściowe, pięcioczęściowe. Montaż tych trzech rodzajów przeprowadza się w identyczny sposób.

2. Postawić złożony parawan w wannie. Wyrównać ustawienie profilu "U" za pomocą poziomicy. Pozytcje profili odznaczyć na ścianie. (Profil "U" ustawić mocującymi wkrętami do wanny.)

3. Zdjąć profil "U" z parawanu, przystawić do odznaczonego miejsca na ścianie

4. Wywiercić wiertłem \varnothing 8 mm otwory dla kołków (u drewnianych ścian łazienki wywiercić otwory dla wkrętów \varnothing 4/40 mm). Ostrożnie wbić kołki do otworów.

5. Przykrcić profil "U" do ściany wkrętem \varnothing 4/40 mm.

6. Do profilu "U" wsunąć parawan i lekko przykrcić mochjaciymi wkrętami M4.

7. Rozłożyć parawan w wannie. Parawan powinien pasować do wanny w całej długości. Dokręcić mocujące wkręty.

8. Sprawdzić prawidłowość działania ściany przy złożeniu i rozłożeniu. Jeżeli parawan nie pasuje, trzeba dokręcić mocujące wkręty.

9. Polistyrenowe szkło chronione cienką plastikową folią. Należy ją zdjąć po zakończeniu montażu.

KONSERWACJA!

Konserwacja polega wyłącznie na przecieraniu elementów lakierowanych, szyb i elementów z plastiku miękką szmatką z materiału z wykorzystaniem zwykłych środków czystości stosowanych w gospodarstwie domowym. Należy unikać stosowania past polerujących, rozpuszczalników, acetonu itp. Zalecamy serię RAVAK ANTICALC: RAVAK ANTICALC CONDITIONER jest preparatem, który doskonale odnawia, utrzymuje wszystkie wymagane właściwości warstwy ochronnej RAVAK ANTICALC; RAVAK CLEANER służy do oczyszczenia starych zabrudzeń z powierzchni szkła, stelaży brodzików, emaliowanych i akrylowych wanien, umywalk i baterii naściennych; RAVAK DESINFECTANT to specjalny środek czystości o właściwościach antybakteryjnych i grzybobójczych. Producent nie odpowiada za szkody spowodowane niewłaściwym użytkowaniem, montażem lub pielęgnacją wyrobu. Jeżeli montaż wyrobu dokonała specjalistyczna firma posiadająca certyfikat montażu produktów RAVAK, termin gwarancji wynosi 24 miesiące, w pozostałych przypadkach termin gwarancji określa karta gwarancyjna dołączona do produktu lub Kodeks Cywilny. Wszystkie szczegółowe informacje dotyczące montażu i konserwacji uzyskacie Państwo u swego sprzedawcy.

RAVAK POLSKA s.a., Kałęczyn 2B., ul. Radziejowicka 124, 05-825 Grodzisk Mazowiecki, POLSKA
tel.: 22 / 755 40 30, fax: 22 / 755 43 90, e-mail: ravak@ravak.pl, e-mail: info@ravak.pl, www.ravak.pl

HU**SZERELÉSI UTASÍTÁS****VS 2, VS 3, VS 5**

A termék csupán megakadályozza, hogy a kőnyezet vizes legyen a zuhanyozás során.

1. Kád falak három változatban készülnek: kétrészes, háromrészes és ötrészes. Mindhárom szerelése szinte ugyanaz.

2. A kádra helyezzük a kádfalat és az "U" profilokat vízmérték segítségével függőleges helyzetbe állítjuk. A profilok helyzetét megjelöljük a falon. Az "U" profilt beállító csavar segítségével ráállítjuk a kádra.

3. A kád falról levesszük az "U" profilt. A falon megjelölt helyzetbe állítjuk és megjelöljük a tiplik helyét.

4. Az \varnothing 8 mm-es tiplik részére kifúrjuk a lyukakat. (Ha a fal fából van, a lyukakat előjelezzük \varnothing 4/40 mm-es fúrászár részére) és a tipliket óvatosan beverjük.

5. Az "U" profilt \varnothing 4/40 mm-es tipli csavarokkal a falhoz csavarozzuk.

6. A kádfalat az "U" profilba csúsztatjuk, és M4-es beállító csavarral könnyedén összecsavarozzuk.

7. Elhelyezzük a kádfalat úgy, hogy teljes hosszában ráfeküdjön a kád szélére. Kipróbáljuk a működését, összehajított és kinyitott állapotban.

8. A beállító csavarral elvégezzük a szükséges korrekciókat.

9. A zuhanytálca és polisztirén üveg egy vékony fóliával van védve. Üzembe helyezés előtt ezt a vékony fóliát ne felejtse el eltávolítani.

FIGYELEM

A karbantartás csupán a lakkozott részek, az üveg és a műanyag kezelését jelenti puha textillal, a háztartásokban használt általános tisztítószerekkel. Kerülendő a csiszolópaszta, oldószerek, aceton és hasonlók használata. A gyártó nem vállal felelősséget a helytelen használatlalt, szereléssel vagy karbantartással keletkezett károkért. A gyártó fenntartja magának a jogot a termék megújítására (innováció). Amennyiben a termék összeszerelését olyan szakvélemény véggezte, mely rendelkezik a RAVAK igazolásával, a jótállási idő 24 hónap, más esetben a jótállási idő a törvényekben megszabott időtartam. Valamennyi, az összeszereléssel, használatlalt és karbantartással kapcsolatos kérdéseire üzletkötőnkől választ kap.

1. Ванные стены изготавливаются в трёх модификациях; из двух частей и из пяти частей. Монтаж всех трёх типов совершенно одинаков.
2. Ванную стену (сложенную) установить на ванну и по уровнемеру выровнять установочный "П" профиль в вертикальное положение. Положение профиля наметить на стену. ("П" профиль ориентировать установочными винтами в ванну).
3. Установочный "П" профиль снять из ванной стены, приложить согласно намеченному положению на стену и наметить отверстия для шпонок.
4. Высверлить отверстия для шпонок диаметром 8 мм (в деревянных стенах предварительно высверлить отверстия для шурупов диаметром 4/40 мм) и забить слегка молотком шпонки в эти отверстия.
5. Шурупами диаметром \varnothing 4/40 мм привинтить "П" профиль к стене.
6. Постепенно вставить ванную стену в "П" профиль и слегка закрутить установочные винты М4.
7. Разложить ванную стену на ванну так, чтобы она соприкасалась с поверхностью ванны во всей её длине и довинтить установочные винты \varnothing 4/40 мм.
8. Попробовать правильность работы ванной стены во время складывания и раскладывания, в случае надобности произвести коррекцию на установочных винтах.
9. Полистирольное стекло защищено тонкой плёнкой. Не забудьте её снять перед введением в эксплуатацию.

Внимание!

Для ухода за изделием запрещено использование абразивной пасты, растворителей, ацетона и других агрессивных химических веществ. Завод-изготовитель не несет ответственность за ущерб, нанесенный неправильным монтажом и эксплуатацией изделия. Уход проводится только протиранием лакированных частей, стекла и пластмасс с помощью специальных очистительных средств. Завод-изготовитель рекомендует использовать средства серии RAVAK ANTICALC. RAVAK ANTICALC CONDITIONER - средство, которое обновляет и поддерживает все свойства защитного слоя RAVAK ANTICALC. RAVAK CLEANER - служит для устранения старых загрязнений со стекла, поверхностей рам душевых уголков, эмалированных и акриловых ванн, раковин и смесителей; RAVAK DESINFECTANT - специальное очистительное средство с ярко выраженным антибактериальным и противогрибковым действием. Завод-изготовитель оставляет за собой право модернизации изделия. Гарантийный срок - 24 месяцев с момента продажи. Всю более подробную информацию относительно монтажа, эксплуатации и ухода за изделием Вы получите у продавцов.

OOO RAVAK ru, ul. Priorova 24, stroenie 2, Moskva 125 130
tel./fax: +7 095 450 91 34, +7 095 450 12 77, e-mail: ravak@inbox.ru, www.ravak.ru

1. Las mamparas de baño se fabrican en tres modelos básicos: de dos, tres y cinco hojas. La instalación de los tres modelos es absolutamente idéntica.
2. Coloque la mampara de baño (plegada) con el perfil de fijación puesto en posición óptima sobre la bañera nivelando la mampara verticalmente con un nivel. Marque claramente la posición en la pared. Retire el perfil de fijación de la mampara usando estos para marcar los agujeros para los tacos. (oriente el perfil de fijación con el lado inferior para atornillar hacia dentro de la bañera).
3. Retire el perfil de fijación de la mampara. Vuelva a colocarlo en la pared para marcar los agujeros para los tacos.
4. Taladre los agujeros y suavemente coloque dentro los tacos de diámetro 8 mm (en caso de pared de madera taladre agujero para tornillos de madera diámetro 4/40 mm). Cuidado con las instalaciones eléctricas, de agua y de gas que pueden existir dentro de la pared. Atornille los perfiles en la pared usando tornillos (madera) diámetro 4/40 mm (poniendo el borde redondeado del perfil por hacia afuera).
5. Atornille el perfil de fijación en la pared usando tornillos (madera) diámetro 4/40 mm.
6. Introduzca la mampara dentro del perfil de fijación y atornille con los tornillos 4/40 mm habiendo perforado anteriormente el marco de la mampara en el mismo agujero del perfil de fijación. verifique el correcto funcionamiento de las puertas. Para fijar la mampara con los perfiles de fijación atornille los con tornillos diámetro 4/40 mm habiendo perforado anteriormente el marco de la mampara en el mismo agujero del perfil de fijación.
7. Despliegue la mampara de manera que quede totalmente asentada sobre la bañera y apriete los tornillos 4/40 mm. Compruebe el funcionamiento de la mampara y ajústela pro medio de los tornillos M4.
8. La junta entre el perfil y la pared recomendamos rellenar con silicona RAVAK PROFESSIONAL.
9. El panel de poliéstero está protegido por una hoja fina. ¡Quite esta hoja antes del primer uso de la mampara!

¡ATENCIÓN!

Para el mantenimiento de las mamparas no se pueden usar detergentes abrasivos (por ejemplo pastas afiladas) ni productos químicos agresivos (por ejemplo disolventes, acétono etc.) El fabricante no se hace responsable de los daños causados por un incorrecto montaje, uso o mantenimiento del producto. El mantenimiento se realiza solamente con la limpieza de las partes barnizadas, vidrios y de plásticos empleando detergentes especializados. El productor recomienda el uso de la gama de detergentes RAVAK ANTICALC: ACONDICIONADOR (ACTIVADOR) que sirve para mantener en perfecto estado todas las cualidades de la capa protectora RAVAK ANTICALC. RAVAK CLEANER: LIMPIADOR RAVAK detergente que sirve para la eliminación de suciedades de la superficie del cristal, marcos de la mampara, de bañeras esmaltadas y acrílicas, lavabos y grifos. RAVAK DESINFECTANT: DESINFECTANTE RAVAK detergente especial con efectos antimohos y antibacteria. El fabricante se reserva el derecho de innovaciones. Otorgando plazo de garantía de 24 meses desde el día de la venta. Más informaciones sobre el montaje, uso y mantenimiento dirigiéndose a su vendedor.

1. Ванные стены изготавливаются в трёх модификациях; из двух частей и из пяти частей. Монтаж всех трёх типов совершенно одинаков.
2. Ванную стену (сложенную) установить на ванну и по уровнемеру выровнять установочный "П" профиль в вертикальное положение. Положение профиля наметить на стену. ("П" профиль ориентировать установочными винтами в ванну).
3. Установочный "П" профиль снять из ванной стены, приложить согласно намеченному положению на стену и наметить отверстия для шпонок.
4. Высверлить отверстия для шпонок диаметром 8 мм (в деревянных стенах предварительно высверлить отверстия для шурупов диаметром 4/40 мм) и забить слегка молотком шпонки в эти отверстия.
5. Шурупами диаметром \varnothing 4/40 мм привинтить "П" профиль к стене.
6. Постепенно вставить ванную стену в "П" профиль и слегка закрутить установочные винты М4.
7. Разложить ванную стену на ванну так, чтобы она соприкасалась с поверхностью ванны во всей её длине и довинтить установочные винты \varnothing 4/40 мм.
8. Попробовать правильность работы ванной стены во время складывания и раскладывания, в случае надобности произвести коррекцию на установочных винтах.
9. Полистирольное стекло защищено тонкой плёнкой. Не забудьте её снять перед введением в эксплуатацию.

Внимание!

Для ухода за изделием запрещено использование абразивной пасты, растворителей, ацетона и других агрессивных химических веществ. Завод-изготовитель не несет ответственность за ущерб, нанесенный неправильным монтажом и эксплуатацией изделия. Уход проводится только протиранием лакированных частей, стекла и пластмасс с помощью специальных очистительных средств. Завод-изготовитель рекомендует использовать средства серии RAVAK ANTICALC. RAVAK ANTICALC CONDITIONER - средство, которое обновляет и поддерживает все свойства защитного слоя RAVAK ANTICALC. RAVAK CLEANER - служит для устранения старых загрязнений со стекла, поверхностей рам душевых уголков, эмалированных и акриловых ванн, раковин и смесителей; RAVAK DESINFECTANT - специальное очистительное средство с ярко выраженным антибактериальным и противогрибковым действием. Завод-изготовитель оставляет за собой право модернизации изделия. Гарантийный срок - 24 месяцев с момента продажи. Вся более подробную информацию относительно монтажа, эксплуатации и ухода за изделием Вы получите у продавцов.

OOO RAVAK ru, ul. Priorova 24, stroenie 2, Moskva 125 130
tel./fax: +7 095 450 91 34, +7 095 450 12 77, e-mail: ravak@inbox.ru, www.ravak.ru

1. Las mamparas de baño se fabrican en tres modelos básicos: de dos, tres y cinco hojas. La instalación de los tres modelos es absolutamente idéntica.
2. Coloque la mampara de baño (plegada) con el perfil de fijación puesto en posición óptima sobre la bañera nivelando la mampara verticalmente con un nivel. Marque claramente la posición en la pared. Retire el perfil de fijación de la mampara usando estos para marcar los agujeros para los tacos. (oriente el perfil de fijación con el lado inferior para atornillar hacia dentro de la bañera).
3. Retire el perfil de fijación de la mampara. Vuelva a colocarlo en la pared para marcar los agujeros para los tacos.
4. Taladre los agujeros y suavemente coloque dentro los tacos de diámetro 8 mm (en caso de pared de madera taladre agujero para tornillos de madera diámetro 4/40 mm). Cuidado con las instalaciones eléctricas, de agua y de gas que pueden existir dentro de la pared. Atornille los perfiles en la pared usando tornillos (madera) diámetro 4/40 mm (poniendo el borde redondeado del perfil por hacia afuera).
5. Atornille el perfil de fijación en la pared usando tornillos (madera) diámetro 4/40 mm.
6. Introduzca la mampara dentro del perfil de fijación y atornille con los tornillos 4/40 mm habiendo perforado anteriormente el marco de la mampara en el mismo agujero del perfil de fijación. verifique el correcto funcionamiento de las puertas. Para fijar la mampara con los perfiles de fijación atornille los con tornillos diámetro 4/40 mm habiendo perforado anteriormente el marco de la mampara en el mismo agujero del perfil de fijación.
7. Despliegue la mampara de manera que quede totalmente asentada sobre la bañera y apriete los tornillos 4/40 mm. Compruebe el funcionamiento de la mampara y ajústela pro medio de los tornillos M4.
8. La junta entre el perfil y la pared recomendamos rellenar con silicona RAVAK PROFESSIONAL.
9. El panel de poliéstero está protegido por una hoja fina. ¡Quite esta hoja antes del primer uso de la mampara!

¡ATENCIÓN!

Para el mantenimiento de las mamparas no se pueden usar detergentes abrasivos (por ejemplo pastas afiladas) ni productos químicos agresivos (por ejemplo disolventes, acetono etc.) El fabricante no se hace responsable de los daños causados por un incorrecto montaje, uso o mantenimiento del producto. El mantenimiento se realiza solamente con la limpieza de las partes barnizadas, vidrios y de plásticos empleando detergentes especializados. El productor recomienda el uso de la gama de detergentes RAVAK ANTICALC: ACONDICIONADOR (ACTIVADOR) que sirve para mantener en perfecto estado todas las cualidades de la capa protectora RAVAK ANTICALC. RAVAK CLEANER: LIMPIADOR RAVAK detergente que sirve para la eliminación de suciedades de la superficie del cristal, marcos de la mampara, de bañeras esmaltadas y acrílicas, lavabos y grifos. RAVAK DESINFECTANT: DESINFECTANTE RAVAK detergente especial con efectos antimohos y antibacteria. El fabricante se reserva el derecho de innovaciones. Otorgando plazo de garantía de 24 meses desde el día de la venta. Más informaciones sobre el montaje, uso y mantenimiento dirigiéndose a su vendedor.

1. Les parois de baignoire VS 2, VS 3 et VS 5 sont fabriquées en trois modifications: paroi de baignoire deux parties, paroi de baignoire trois parties et paroi de baignoire cinq parties. Le montage des trois types est identique.
2. Mettez la paroi (pliée) sur le bord de la baignoire et équilibrez la position du profil de constitution suivant l'axe verticale. Marquez la position du profil de constitution sur le mur. Orientez le profil par les vis d'arrêt dans la baignoire.
3. Enlevez le profil de constitution de la paroi de la baignoire. Mettez le profil de constitution à l'endroit marqué sur le mur. Marquez la position des trous pour fixer le profil au mur.
4. Forez les trous et enfoncez légèrement les goujons \varnothing 8 mm (au cas des parois en bois, forez les trous pour les vis \varnothing 4 x 40 mm). Faites attention à la conduite d'eau, de gaz et aux câbles électrique.
5. Vissez le profil de constitution au mur par les vis \varnothing 4 x 40 mm.
6. Installez la paroi de baignoire dans le profil de constitution et vissez légèrement les vis d'arrêt \varnothing 4 x 40 mm pour la fixer.
7. Dépliez la paroi de baignoire pour qu'elle repose sur le bord de la baignoire de toute sa longueur et resserrez les vis. Vérifiez le fonctionnement de la paroi en la pliant et dépliant et, le cas échéant, faites la correction nécessaire.
8. Pour éviter la pénétration de l'humidité entre le revêtement et le profil de constitution, mastiquez la surface de contact entre la paroi et le mur. Utilisez le mastic RAVAK PROFESSIONAL.
9. Enlevez la feuille du vitrage de polystyrène.

REMARQUEZ!

Il est interdit d'utiliser des moyens abrasifs mécaniques pour le maintien (par exemple des pâtes abrasifs) et non plus des produits chimiques agressifs (par exemple des dissolvants, l'acétone, etc.). Le fabricant n'est pas responsable pour les dommages causés par l'utilisation, le montage ou le maintien incorrecte du produit. Le maintien se fait seulement en essuyant les éléments laqués, les cristaux et les parties synthétiques en utilisant un produit nettoyant spécialisé. Le fabricant recommande les produits RAVAK ANTICALC: RAVAK ANTICALC CONDITIONER est un produit, qui parfaitement renouvelle et maintient toutes les propriétés demandées de la couche superficielle de protection RAVAK ANTICALC, RAVAK CLEANER est utilisé pour l'écart de saletés vieilles et enséchées de la surface du crystal, du cadre de la cabine de douche, de baignoires synthétiques et émaillées, de lavabos et des robinets de conduite d'eau, RAVAK DESINFECTANT est un produit nettoyant spécial avec des effets anti-bactériels et anti-moisissure explicites. Le fabricant se réserve le droit d'innovation du produit. La période de la garantie est 24 mois à partir du jour de vente. Vous pouvez obtenir toutes informations détaillées sur le montage, l'utilisation et le maintien chez votre vendeur.

RAVAK a.s., Obecnická 285, 261 01 Příbram 1, ČR

tel.: 318 427 111, 318 427 200, fax: 318 427 269, 318 427 278, e-mail: info@ravak.cz, www.ravak.com

Výrobok zabraňuje striekaniu vody mimo priestor vane pri vlastnom sprchovaní.

1. Vaňové steny sa vyrábajú v troch modifikáciách: dvojdielne, trojdielne a päťdielne. Montáž všetkých je celkom rovnaká.
2. Na vaňu postavíme vaňovú stenu (zloženú) a vyrovnáme osadzovací „U“ profil do zvislice pomocou vodováhy. Polohu profilu označíme na stenu. („U“ profil orientovať nastavovacími skrutkami do vane).
3. Vezmeme osadzovací „U“ profil z vaňovej steny, priložíme do vyznačenej polohy na stenu, označíme otvory pre hmoždinky.
4. Vyvrtáme otvory pre hmoždinky \varnothing 8 mm (do drevených kúpeľňových priečok predvrtáme otvory pre vruty \varnothing 4/40 mm) a opatrne naklepneme hmoždinky do otvorov kladivom.
5. Priskrutkujeme „u“ profil na stenu skrutkami \varnothing 4/40 mm.
6. Nasunieme vaňovú stenu do „U“ profilu a zľahka zaskrutkujeme na stavovacie skrutky M4.
7. Rozložíme vaňovú stenu tak, aby sa dotýkala povrchu vane po celej dĺžke a dotiahneme nastavovacie skrutky. Vyskúšame funkciu vaňovej steny pri skladaní a rozkladaní, prípadne urobíme korekciu nastavovacími skrutkami.
8. Špáru medzi výrobkom a stenou doporučujeme utiesniť silikónovým tmelom.
9. Polystyrénové sklo je chránené tenkou fóliou. Pred uvedením do prevádzky nezabudnite fóliu odstrániť.

NEPREHLIADNITE!

Na údržbu nesmú byť použité mechanické abrazívne prostriedky (napr. brúsne pasty), ani agresívne chemikálie (napr. rozpúšťadlá, aceton a pod.). Výrobca nezodpovedá za škody spôsobené nesprávnou montážou, používaním alebo ošetrovaním výrobku. Údržba sa prevádza len utieraním lakovaných dielov, skiel a plastov len špeciálnymi čistiacimi prostriedkami. Výrobca odporúča radu RAVAK ANTICALC: RAVAK ANTICALC CONDITIONER - je prípravok, ktorý dokonale obnovuje a udržiava všetky požadované vlastnosti povrchovej ochrannej vrstvy RAVAK ANTICALC; RAVAK ANTICALC CLEANER - slúži na odstránenie starých a zašlých nečistôt z povrchu skla, rámu sprchových kútov, smaltovaných a akrylátových vaní, umývadiel a vodovodných batérií; RAVAK DESINFECTANT - je špeciálny čistiaci prostriedok s výraznými antibakteriálnymi a protipliesňovými účinkami. Výrobca si vyhradzuje právo inovovať výrobky. Záručná lehota - 24 mesiacov odo dňa predaja. Všetky podrobné informácie o montáži, použití a údržbe získate u svojho predajcu.

Продуктът предпазва единствено срещу разпръскане на вода при къпане с душа.

1. Стените към ваните се произвеждат в три модификации: двусъставни, трисъставни и петсъставни. Монтирането на всеки един от трите вида е подобно.
2. Наместете стената (сглобена) върху ваната и изравнете фиксиращия "U" профил във вертикално положение с помощта на нивелир. Означете положението на профила върху стената. ("U" профилът се ориентира с монтажните винтове към ваната.)
3. Свалете фиксиращия "U" профил от стената на ваната, приложете го към обозначените на стената положения, означете отворите за щифтовете.
4. Пробийте отворите за щифтовете Ø 8 мм (при дървени прегради на банята пробиваме предварително отвори за бурми с Ø 4/40 мм) и внимателно ги причукнете. Внимавайте да не повредите електрическите кабели и тръбите за газта и водата под мазилката!
5. Завинтете "U" профила в стената посредством бурмите Ø 4/40 мм.
6. Пъхнете стената за вана в "U" профила и леко затегнете монтажните винтове М4.
7. Разположете стената за ваната така, че да се допира до ваната по цялата си дължина и дозатегнете монтажните винтове. Изпробвайте функционирането на стената за вана при сгъване и разгъване, извършете евентуална корекция на монтажните винтове.
8. Препоръчваме фуната, в която продуктът и стенат се срещат, да се запълни със силикона RAVAK PROFESSIONAL.
9. Стъклото от полиестер е защитено посредством тънко фолио. Пред експлоатацията на вратата свалете фолиото.

ДА НЕ СЕ ПРЕНЕБРЕГВА!

Да не се използват механически абразивни препарати (напр. кремове за изтъргване) нито агресивни химикали (напр. разредители, ацетон и др.) при поддръжката. Производителят не носи отговорност за повреди, причинени от неправилно монтиране, неправилна употреба или поддръжане на продукта. Поддръжането се извършва само чрез изтриване със специализиран препарат за чистене на лакираните части, стъклата и пластмасите. Производителят препоръчва продуктите RAVAK ANTICALC: RAVAK ANTICALC CONDITIONER е препарат, който възстановява и поддържа перфектно всички очаквани качества от повърхностните предпазни пластове RAVAK ANTICALC; RAVAK CLEANER служи за отстраняване на стари и засъхнали нечистотии от повърхността на стъклото, рамките на душ кабините, емайлираните и акрилните вани, умивалниците и водните батерии; RAVAK DESINFECTANT е специален препарат за чистене с изразен антибактериален ефект и ефект спещу плесента. Производителят си запазва правото за усъвършенстване на продуктите. Гаранционният срок е 24 месеца от датата на продажбата. Всякаква подробна информация относно монтажа, употребата и поддръжката ще получите от своя продавач.

Как да се постъпва с материала от опаковката и с продукта след изтичането на живота му:

Употребимите части от опаковката, напр. картонът, лепенките или PE фолиото употребете сами или ги предайте за по-нататъшно използване или рециклиране. Неупотребимите части от опаковките и от продукта след изтичане на техния живот е необходимо да се обезвредят по безопасен начин според действащия закон за отпадъците. След изтичането на живота на продукта предайте използваемите му части (напр. метали) за по-нататъшна употреба и рециклиране според местните възможности.

RAVAK a.s., Obecnická 285, 261 01 Píbram 1, Czech republic

тел.: 318 427 111, 318 427 200, факс: 318 427 269, 318 427 278, e-mail: info@ravak.cz, www.ravak.com www.ravak.cz

1. Die Duschfaltwände für Badewannen werden in drei Varianten hergestellt: zweiteilig, VS 2, dreiteilig, VS 3 und fünfteilig, VS 5. Sie werden komplett montiert mit einem Wandanschlußprofil geliefert. Bitte überprüfen Sie vor Beginn der Montage, ob der richtige Typ geliefert wurde und ob die Produkte äußerlich unbeschädigt sind. Die Montage ist bei allen Typen gleich. Alle Modelle können für den Einbau links oder rechts um 180 Grad gedreht werden. Bei der Montage muß darauf geachtet werden, daß das dem Wandanschlußprofil am nächsten liegende Teil der Duschfaltwand nach innen zur Badewanne hin geklappt wird.

2. Stellen Sie die zusammengefaltete Duschfaltwand auf die Badewanne. Die Badewannenfaltwand muß senkrecht exakt im Lot stehen. Verwenden Sie zur Ausrichtung eine Wasserwaage. Das Wandanschlußprofil können Sie durch Herausziehen oder Heranschieben an der Wandverlauf anpassen. Nach dem Ausrichten markieren Sie die Lage des Wandanschlußprofils deutlich auf der Wand. Die Befestigung und Ausrichtung der Badewannenfaltwand selbst erfolgt über die Stellschrauben $\varnothing 4/40$ mm.

3. Entfernen Sie die Badewannenfaltwand wieder von der Badewanne und ziehen Sie das Wandanschlußprofil von der Faltwand ab. Bringen Sie das Wandanschlußprofil in die zuvor markierte Lage und zeichnen Sie die Bohrlöcher an (3 Löcher).

4. Entfernen Sie das Wandanschlußprofil von der Wand.

Bitte beachten: Stellen Sie sicher, daß sich an den zum Bohren vorgesehenen Stellen keine Wasser-, Strom- oder sonstigen Leitungen befinden.

Bohren Sie nun an den zuvor markierten Stellen die Löcher in die Wand. Versehen Sie die Löcher anschließend mit den mitgelieferten Dübeln $\varnothing 8$ mm.

5. Schrauben Sie das Wandanschlußprofil mit Holzschrauben $\varnothing 4/40$ mm an der O Wand fest.

6. Stellen Sie die Badewannenfaltwand wieder auf die Badewanne. Schieben Sie die Faltwand gleichmäßig in das Wandanschlußprofil. Verschrauben Sie die Stellschrauben M4.

7. Falten Sie die Duschfaltwand auseinander. Die Faltwand soll den Badewannenrand auf der ganzen Länge berühren. Gleichen Sie die Lage gegebenenfalls im Wandanschlußprofil entsprechend durch Herausziehen oder Hineinschieben aus. Lösen Sie bei Bedarf die Stellschrauben $\varnothing 4/40$ mm leicht. Ziehen Sie nach der Einstellung die Stellschrauben $\varnothing 4/40$ mm nach. Probieren Sie, ob sich die Faltwand problemlos falten und entfalten läßt. Verändern Sie gegebenenfalls mittels der Stellschrauben leicht die Lage der Badewannenfaltwand.

9. Das Polystyrolglas ist mit einer dünnen Folie geschützt. Bitte vergessen Sie nicht, die Folie vor dem Gebrauch zu entfernen.

BITTE BEACHTEN SIE:

Ein dauerhaft schönes Aussehen aller beschichteten Teile, der Gläser und der Kunststoffteile erfordert keine besonderen Pflegemaßnahmen. Ein leichtes Abwischen mit einem weichen Tuch und üblichen Haushaltsreinigern genügt. Bitte zur Reinigung keine lösemittelhaltigen Reiniger, Azeton, Schleifpasten oder ähnlich aggressive Mittel verwenden. Die Produkte sind für die Verwendung im Innenbereich vorgesehen. Der Hersteller haftet nicht für Schäden und Folgeschäden, die durch unsachgemäßen Gebrauch, fehlerhafte Montage oder Pflege verursacht worden sind. Der Hersteller empfiehlt die Reihe RAVAK ANTICALC: RAVAK ANTICALC CONDITIONER - ist Mittel, welches perfekt herstellt wieder und erhelt alle forderne Beschaffenheit der Oberflächenschutzschicht RAVAK ANTICALC; RAVAK CLEANER - dienezum beseitigen alter Schmutz aus der Oberfläche Glas, Rände der Duschgleitsecke, emaillierten und akrylatischen Duschwanne, Waschbecken und Wasserleitungsbatterie; RAVAK DESINFECTANT - ist specialische Schaubermitel mit antibakterie und gegen Schimmel. In jedem Fall ist die Haftung des Herstellers auf grobe Fahrlässigkeit und Vorsatz beschränkt. Der Hersteller gewährt eine Garantie von 24 Monaten ab Verkaufsdatum. Weitere Informationen erhalten Sie über Ihren Verkäufer.

Ravak Gesellschaft für Sanitärprodukte mbH, Alexanderstrasse 58, D - 45472 Mülheim an der Ruhr
Tel. (0208) 37789-30 Fax. 0208 37789-55, www.ravak.de, e-mail: info@ravak.de

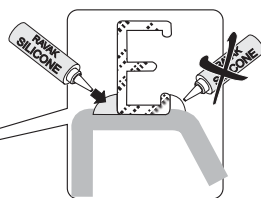
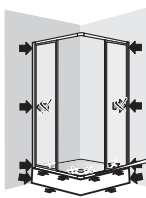
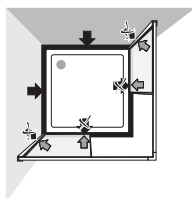

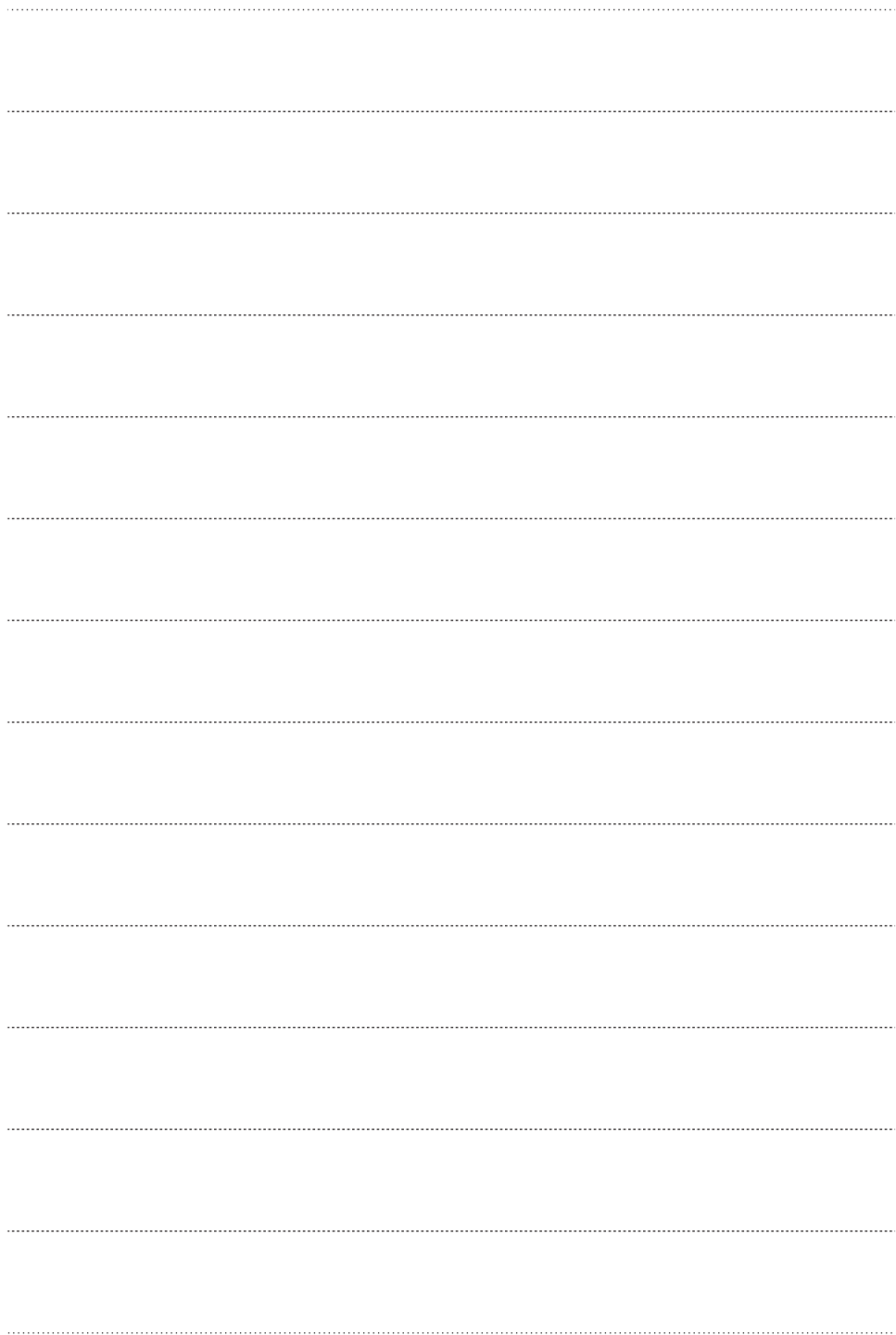

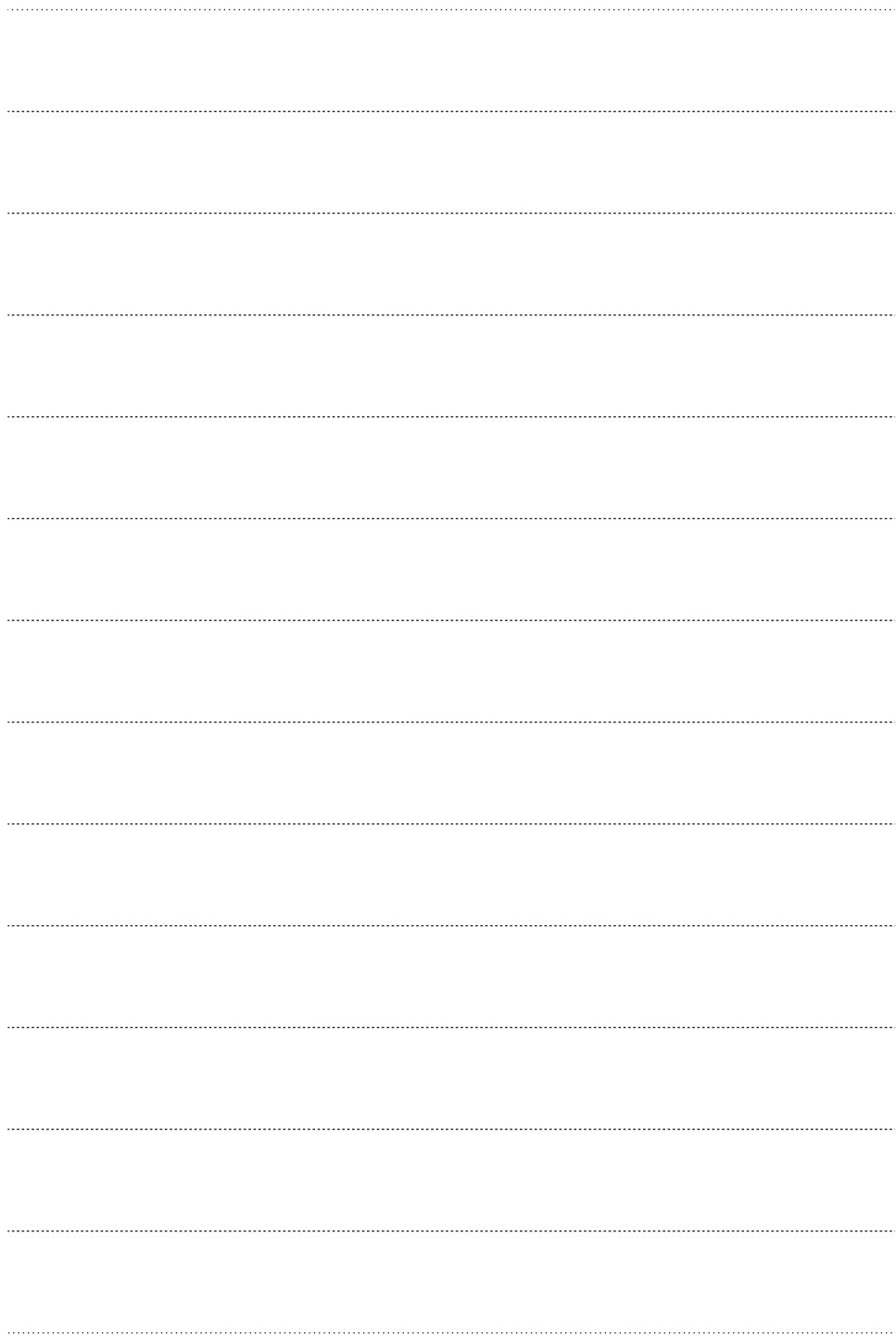



RAVAK a.s., Obecnická 285, 261 01 Příbram I
tel.: +420 318 427 200, 318 427 111 fax: +420 318 427 269
e-mail: info@ravak.cz, www.ravak.com