



# MONTÁŽNÍ A UŽIVATELSKÝ NÁVOD

## SPRCHOVÉ DVEŘE KŘÍDLOVÉ

**ESDKR 1/80 L/P**

**ESDKR 1/90 L/P**



## POKYNY PŘED MONTÁŽÍ VÝROBKU

**S**prchové dveře jsou dodávány ve složeném stavu.

**P**ři rozbalování sprchových dveří přezkontrolujte zda nedošlo k poškození nebo ke ztrátě částí při přepravě.

### POPIS DÍLŮ KOMPLETU

A)	Sprchové dveře	1 ks
B)	Montážní balíček	1 ks
C)	Upevňovací profil	1 ks
D)	Těsnící profil	1 ks
E)	Prahová lišta	1 ks
F)	Magnetický profil	2 ks
G)	Stěnová lišta	1 ks

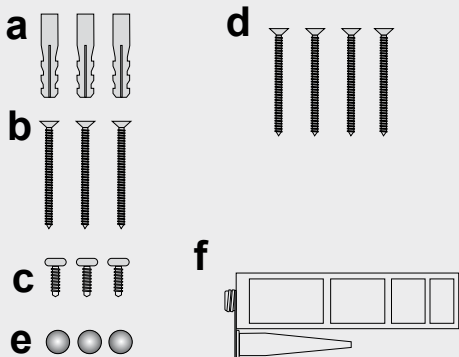
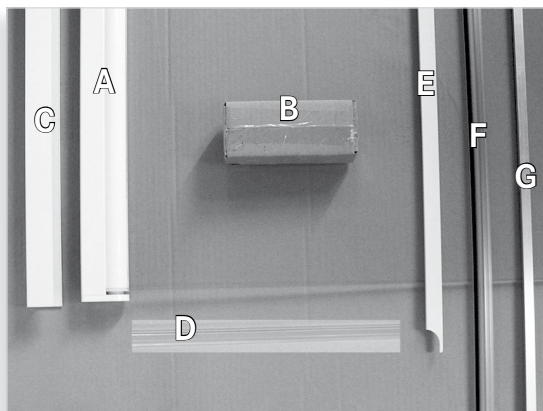

### OBSAH MONTÁŽNÍHO BALÍČKU

a)	Hmoždinka Ø 6 mm	7 ks
b)	Šroub 3,9 x 38	3 ks
c)	Šroub 3,5 x 9,5	3 ks
d)	Krytka šroubu	4 ks
e)	Šroub 3,5 x 38	4 ks
f)	Silikonový tmel	1 ks

### NÁŘADÍ PRO MONTÁŽ

- 1) Tužka
- 2) Vodováha
- 3) Úhelník
- 4) Vrták Ø 3 mm
- 5) Vrták do zdi Ø 6 mm
- 6) Vrtačka s příklepem
- 7) Akuvrtačka
- 8) Šroubovák křížový
- 9) Svinovací metr

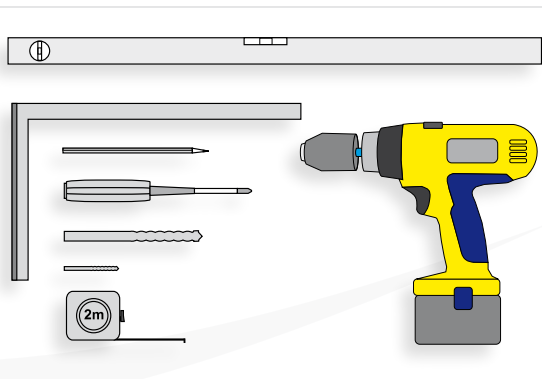

## Popis montáže

Zástěnu namontujte na definitivně připevněnou a do vodováhy ustavenou vaničku, stěny musí být hotově obloženy. Vanička musí být přiložená k obkladu - usazení vaničky až po kompletním zhotovení obkladů. Je nutné dodržet šířku otvoru 800<sup>+8</sup><sub>-10</sub> nebo 900<sup>+8</sup><sub>-10</sub>.

# 1.



# 2.

Před samotnou montáží nasuňte na sklo těsnící jazýčkový profil - jazýčkem směrem dovnitř sprchového koutu.

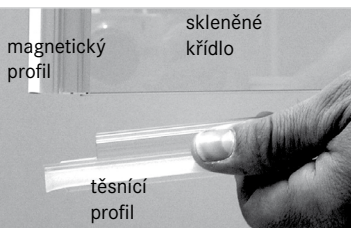

# 3.

Přiložte profil (C) na stěnu do místa pro uchycení sprchových dveří, tak aby stěna profilu s výstupkem směřovala ven v vaničku. Vzdálenost umístění os děr profilu (C) od kraje vaničky je 30mm. Profil ustavte k vaničce tak, aby s ní svíral úhel 90°.

Na stěnu označte otvory předvrtaného profilu.

Do stěny vyvrtejte otvory o průměru 6mm a vložte do nich hmoždinky. Na dosedací plochu profilu C naneste tenkou vrstvu tmelu a přišroubujte ho napevno k stěně šrouby 3,9 x 38.

**!!Schéma umístění profilů naleznete na straně 4!!**

# 4.

Přiložte stěnovou lištu (G) na protilehlou stěnu od profilu (C).

Střední děr profilu (G) musí být umístěny ve vzdálenosti o 2mm dále od kraje vaničky než profil (C) a musí svírat s vaničkou 90°. Na stěnu označte otvory předvrtaného profilu.

Do stěny vyvrtejte otvory o průměru 6mm a vložte do nich hmoždinky. Na dosedací plochu stěnové lišty G naneste tenkou vrstvu silikonového tmelu a přišroubujte ji šrouby 3,5x38mm.

**!!Schéma umístění profilů naleznete na straně 4!!**



# 5.

Nasuňte magnetický profil na stěnovou lištu.

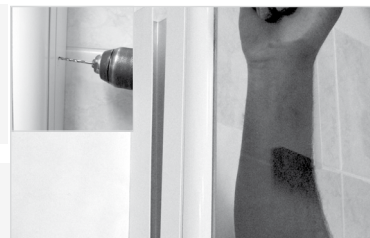

# 6.

Do profilu (C) zasuňte sprchové křídlo.

Ustavte křídlo tak, aby na sebe rovnoměrně navazovaly magnetické profily. Profil (C) svrtejte se sprchovými dveřmi ve třech místech (nahore a dole 50mm od kraje profilu a uprostřed vrtákem Ø3mm). Sešroubujte šrouby 3,9x38, na které pak nacvaknete bílé krytky.

# 7.

Přilepte prahovou lištu silikonovým tmelem na vaničku viz. foto

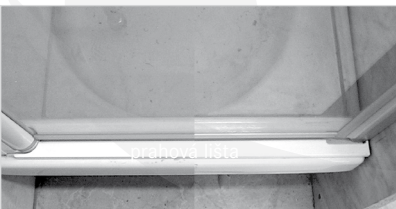

8. Proved'te v uvedeném pořadí tmelení transparentním silikonovým tmelem. Tmel rozetřete stěrkou nebo prstem navlhčeným v tekutém mýdle.

- spáru mezi profilem (C) stěnou a vanou
- spáru mezi stěnovou lištou (G) a stěnou
- spáru mezi vaničkou a prahovou lištou
- spoj mezi jazýčkovým a magnetickým profilem na křídle

**Tmel nechejte zaschnout minimálně 24 hodin !!!**



## TECHNICKÉ PARAMETRY

Výška sprchových dveří	1 900 mm
pro ESDKR1/80	$800^{+8}_{-10}$ mm
pro ESDKR1/90	$900^{+8}_{-10}$ mm

ESDKR rozměr A: -pro ESDKR1/80.....745 mm  
-pro ESDKR1/90....845 mm

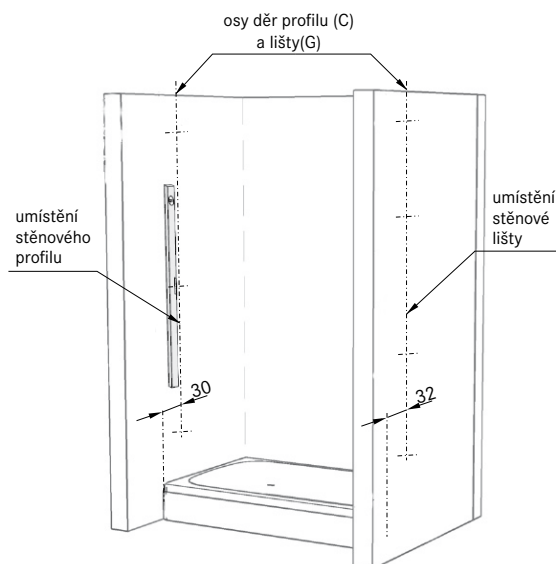
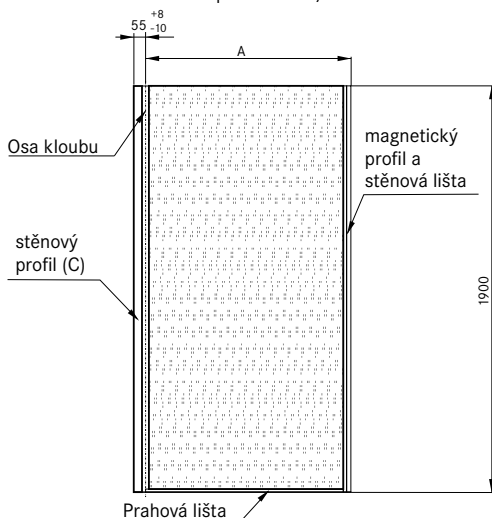

## POKYNY K POUŽÍVÁNÍ VÝROBKU

- Pro správnou funkci doporučujeme výrobek čistit a udržovat.
- Pro čištění a údržbu skla doporučuje výrobce použít originální výrobky firmy TEIKO řady WATTER OFF!
- Klouby a profily je nutno občas odmastit a vyčistit běžným saponátem.
- Dále doporučujeme klouby potříť lékařskou vazelinou nebo ochranným glycerinovým krémem.